

brýle s rozšířenou realitou XREAL 1S

Součásti balení

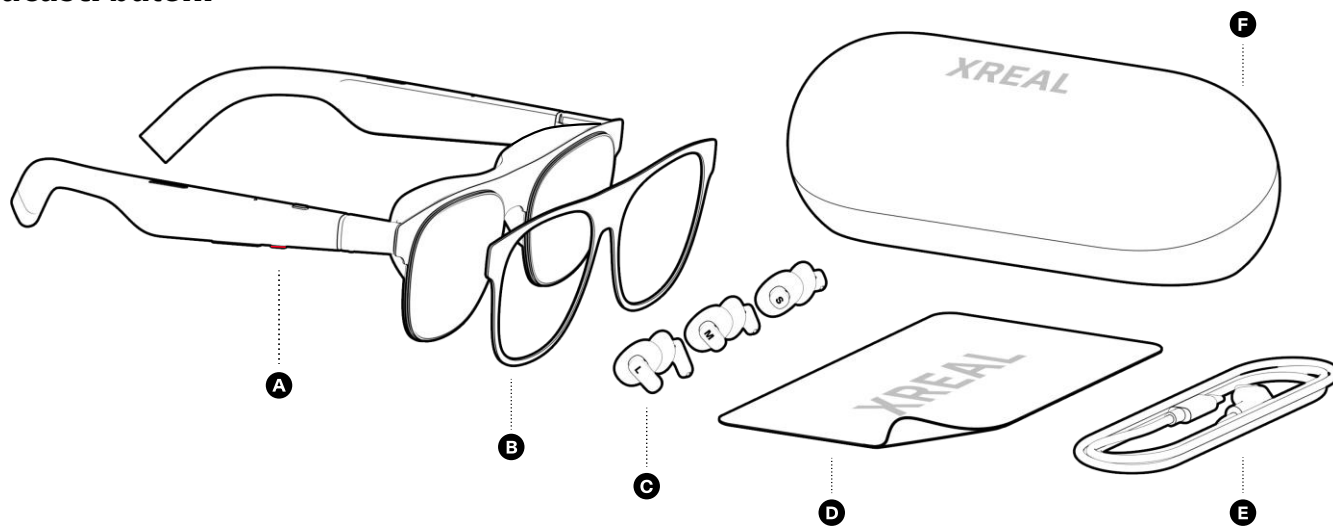

A brýle XREAL 1S
D hadřík

B oddělitelný rám
E kabel USB-C

C sedýlka
F pouzdro na brýle

Kompatibilita

Brýle můžete používat poté, co naváží spojení s kompatibilním zařízením.

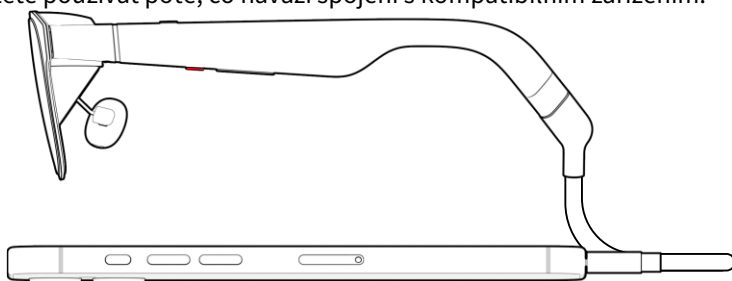

seznam kompatibilních zařízení
<https://www.xreal.com/support>

Dioptrické brýle

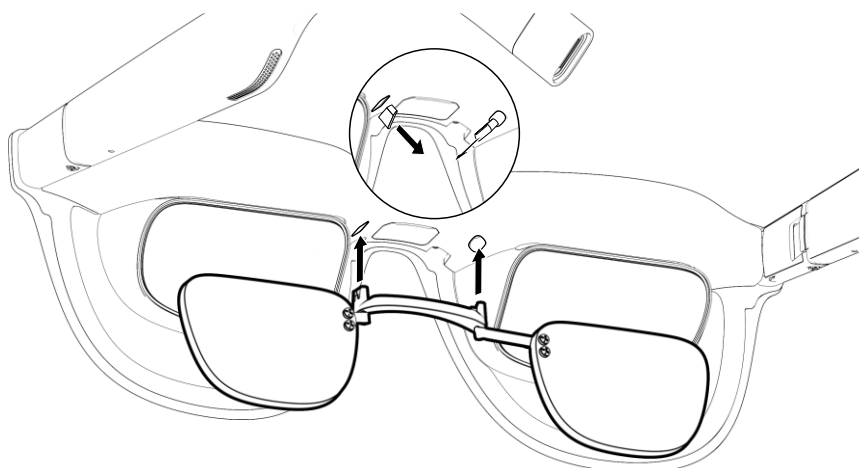

Použití dioptrických brýlí

Obráťte se na oficiální partnerskou organizaci, která vaše dioptrické brýle upraví.

Jak začít

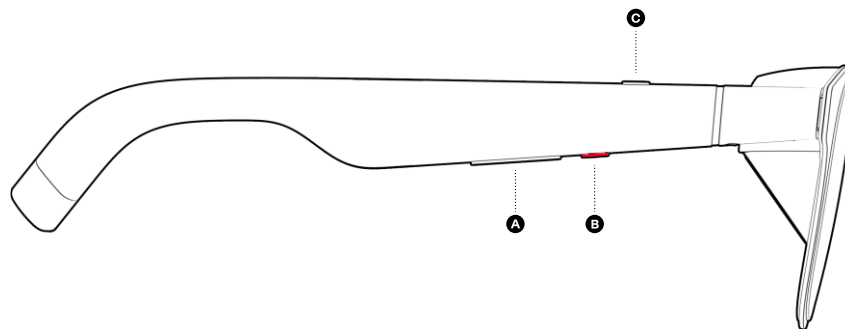

Tlačítko +/-

Klepnutí: úprava jasu
Držení: přepnutí tří úrovní zatmavení

Tlačítko X

Klepnutí: přepnutí režimu
Dvojité klepnutí: nabídka nastavení
Držení: nastavení středu

Rychlé tlačítko

Klepnutí: připravená funkce
Funkci rychlého tlačítka určíte v nabídce nastavení.

Nastavení

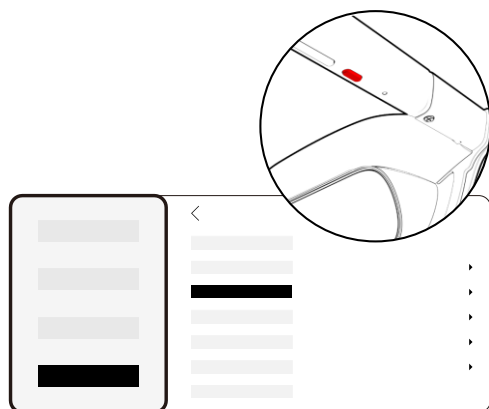

Nabídka nastavení

Dvojitým klepnutím na tlačítko X otevřete nabídku nastavení se všemi možnostmi úprav funkcí brýlí.

Schéma brýlí

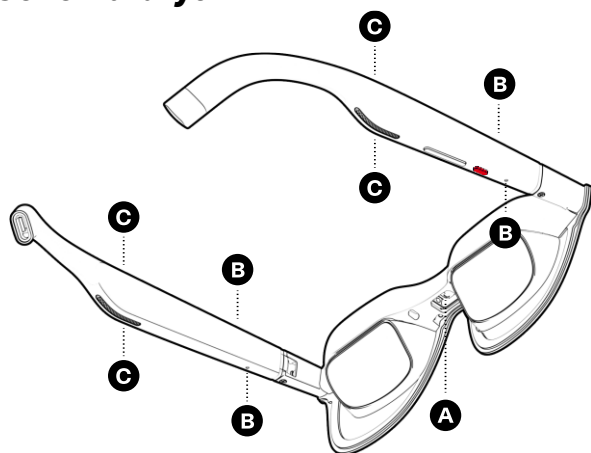

- A konektor
- B mikrofony
- C reproduktory

Výměna sedýlek

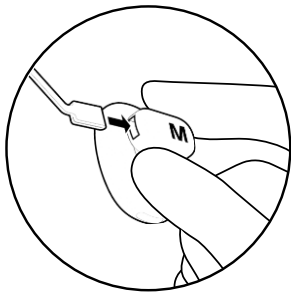

Sedýlka tři velikostí

Zvolte správnou velikost sedýlek, abyste si nastavili odstup displeje od kořene nosu.



Úprava úhlu

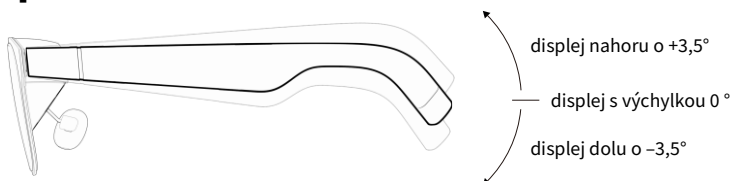

Tři úrovně nastavení

Upravte úhel náklonu displeje tak, aby vám vyhovoval.

Oddělitelný rám

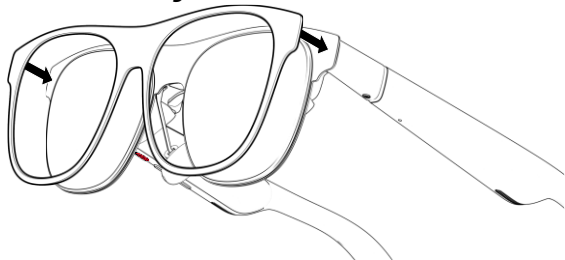

Rám oddělíte pomalým a opatrným pohybem směrem od okrajů.

Kamera XREAL Eye

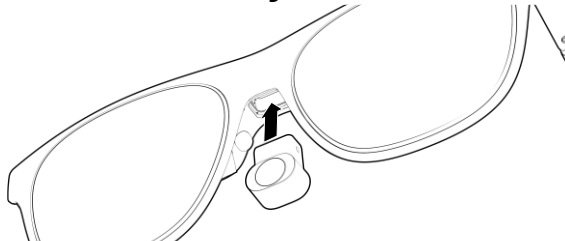

Připojení kamery XREAL Eye

Pomocí rychlého tlačítka pořizujete fotografie a nahráváte videa.

*Kamera XREAL Eye se prodává samostatně.

Bezpečnostní informace

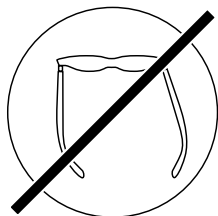

Opatrně, abyste příliš neohnuli stranici brýlí a nepoškodili stěžejku.

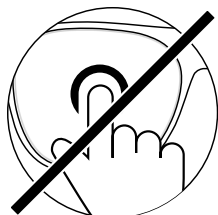

Opatrně, abyste nepoškodili optické součásti brýlí příliš pevným stiskem.

ZÁRUKA

Firma Neox ručí za to, že tento výrobek bude bez závod na průmyslovém zpracování a materiálu po dobu dvou let od data původního prodeje. Při ověření platnosti záruky musíte předložit platný doklad o nákupu. Zařízení, které bude v záruční lhůtě uznáno jako vadné, bude opraveno bez úhrady za náhradní díly nebo práci, či vyměněno, a to dle výhradního uvážení firmy Neox. Uživatel je zodpovědný za veškeré náklady na přepravu do opravny firmy Neox. Uživatel hradí veškeré náklady spojené s odesláním zboží do a ze země původu.

Záruka se nevztahuje na vedlejší, náhodné nebo důsledkové škody vzniklé užitím nebo neschopností užít tento výrobek. Všechny náklady spojené s osazením nebo demontáží tohoto výrobku obchodníkem či jinou osobou nebo další náklady spojené s užitím výrobku nese koncový uživatel. Tato záruka se vztahuje výhradně na původního kupujícího výrobku a není přenositelná na žádnou třetí stranu. Nepovolené úpravy provedené na výrobku uživatelem nebo třetí stranou či důkazy o nesprávném použití či zneužití zařízení znamenají ztrátu záruky.

Potřebujete-li pomoci vyřešit problémy s používáním výrobku, využít další služby apod., spojte se s námi prostřednictvím webové stránky
<https://www.neoxgroup.cz/kontakty>



NEOX GROUP s.r.o. www.neoxgroup.cz

Další informace



www.xreal.com/support