

Reolink RLC-523WA, RLC-823A

návod k použití

Obsah

V balení najdete.....	1
Představení kamery.....	1
Schéma propojení.....	2
Nastavení kamery.....	2
Montáž kamery.....	2
Řešení problémů.....	3
Technické údaje.....	4
Oznámení o souladu.....	4
Záruka.....	4

V balení najdete



kamera



voděodolný kryt



Antény *



1m
ethernetový kabel

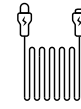

4,5m napájecí
prodlužovací kabel *

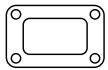

montážní
šablona

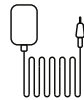

síťový
adaptér



návod
k použití



značka
videodohledu

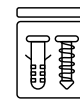

balíček
s vruty

Poznámka:

* Antény a 4,5m napájecí prodlužovací kabel se dodávají pouze k Wi-Fi kamerám.

* Množství příslušenství se liší podle typu zakoupené kamery.

Představení kamery

PoE kamera

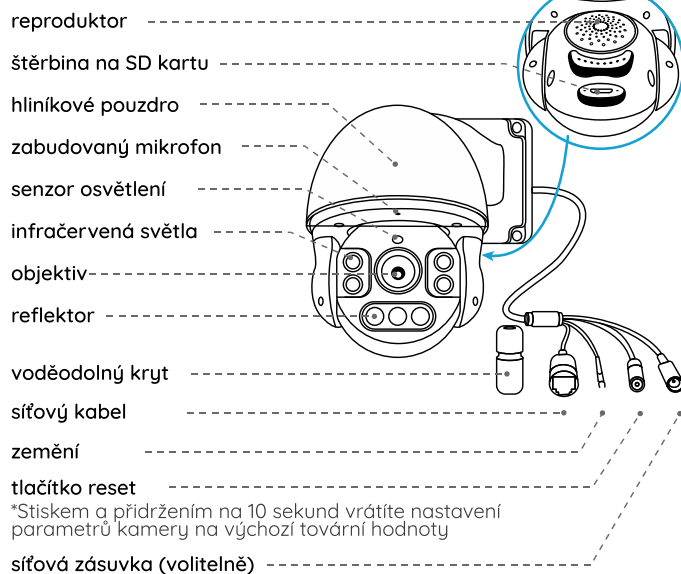

WiFi kamera

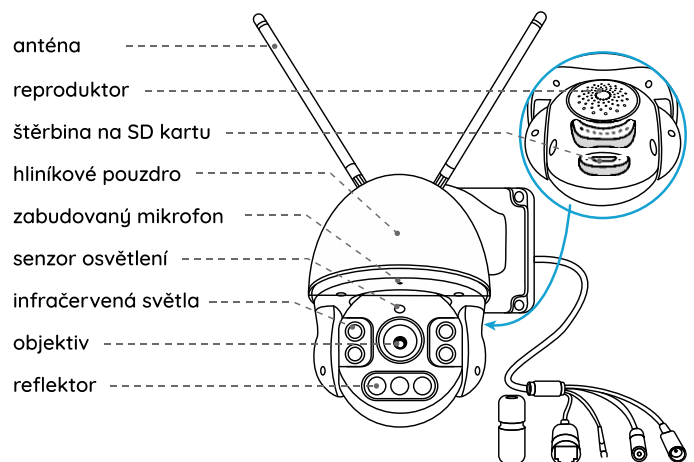

Poznámka:

Skutečný vzhled kamery a jejích součástí je závislý na pořízeném typu kamery.

Schéma propojení

Než poprvé kameru nastavíte, připojte ji tak, jak je uvedeno níže.

1. Kameru připojte do zásuvky LAN svého routeru pomocí ethernetového kabelu.
2. Použijte síťový adaptér, který je dodáván s kamerou.

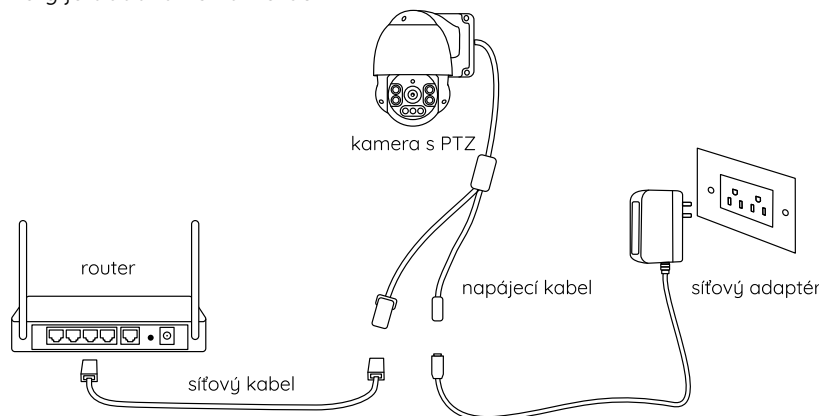

Poznámka:

Kameru typu PoE s pohybovou funkcí PTZ je také nezbytné připojit k PoE přepínači/injektoru nebo přístroji NVR Reolink PoE. (Přepínač/injektor PoE, ani NVR Reolink PoE nejsou obsahem balení kamery.)

Nastavení kamery

Stáhněte si a spusťte aplikaci Reolink nebo softwarového klienta a podle pokynů na obrazovce proveďte úvodní nastavení.

- **Na chytrém telefonu**

Sejměte QR kód a stáhněte aplikaci Reolink.

- **Na počítači**

Stáhněte si software Reolink Client: Najdete jej na <https://reolink.com> > Support > App & Client.



Poznámka:

- Jestliže PoE kameru připojujete k rekordéru Reolink PoE NVR, nastavte kameru prostřednictvím rozhraní NVR.
- Nastavujete-li Wi-Fi kameru s pohybovou funkcí PTZ, musíte postupovat podle pokynů na obrazovce, abyste nejprve dokončili nastavení Wi-Fi.

Montáž kamery

Tipy pro montáž

- Objektiv kamery nesmí mířit do žádného zdroje světla.
- Objektiv kamery nesmí mířit přímo na skleněné okno. Jinak by byl trpěla kvalita obrazu kvůli odleskům od okna z infračervených LED, okolních světel nebo stavových kontrollek.
- Neumisťujte kameru na tmavá místa a namiřte její objektiv na dobře osvětlená místa. Jinak by tím byla snížena kvalita obrazu. Lepší kvality obrazu dosáhnete tehdy, jsou-li podobné světelné podmínky jak pro kameru, tak pro snímáný obraz.
- Lepší kvality obrazu dosáhnete, budete-li pravidelně čistit objektiv měkkým hadrem.
- Zajistěte, aby napájecí zásuvky nebyly přímo vystaveny vodě nebo vlhkosti a aby nebyly zanesené hlinou nebo jinými nečistotami.
- Montáž kamery neprovádějte na místa, kde by přímo do objektivu padal déšť a sníh.
- Kamera může fungovat v extrémních podmínkách až do $-25\text{ }^{\circ}\text{C}$, neboť při svém provozu vyzařuje teplo. Kameru můžete na chvíli zapnout ve vnitřních prostorách a teprve poté provést její montáž do venkovních prostor.

Montáž na stěnu

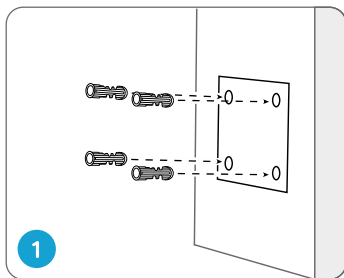

Vyvrtejte otvory podle montážní šablony.
Poznámka: Podle potřeby použijte přiložené hmoždinky.

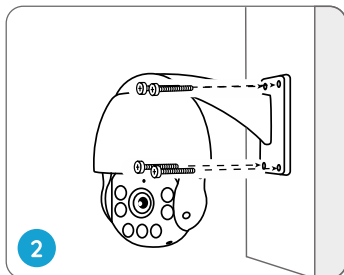

Upevněte základnu pomocí vrtů, které jsou součástí balení.
Poznámka: Kabel provlékněte otvorem v montážní základně. Pro Wi-Fi kameru doporučujeme, aby její antény směřovaly vzhůru nebo vodorovně, čímž zlepšíte kvalitu Wi-Fi signálu.

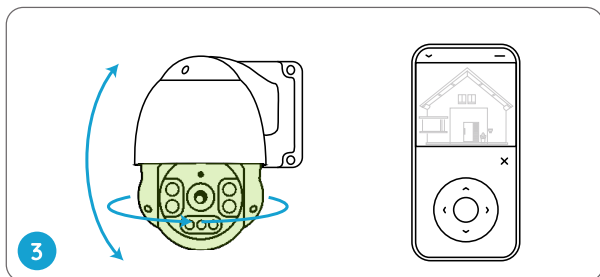

Chcete-li upravit směr kamery, můžete ji posouvat a naklánět prostřednictvím aplikace Reolink nebo klientského softwaru.

Řešení problémů

Kamera se nezapíná

Pokud se kamera nezapíná, vyzkoušejte následující řešení:

Pro PoE kameru

- Ujistěte se, že je kamera správně napájena. PoE kamery je třeba napájet PoE přepínačem/injektorem, rekordérem Reolink NVR nebo 12V 2A síťovým adaptérem.
- Je-li kamera připojena k některému výše uvedenému PoE zařízení, zapojte ji do jiné zásuvky PoE a ověřte, zda se kamera zapne.
- Vyměňte ethernetový kabel a zkuste zapnout kameru znovu.

Pro Wi-Fi kameru

- Kamera funguje pouze s jedním napájecím prodlužovacím kabelem, nepoužívejte dva takové kabely.
- Připojte kameru do jiné zdířky a zkuste, zda funguje.
- Napájejte kameru jiným funkčním 12V 2A stejnosměrným adaptérem a ověřte, zda funguje.

Pokud nic z toho nepomůže, spojte se s oddělením podpory zákazníků firmy Reolink na <https://support.reolink.com/>.

Nefunguje otáčení a naklánění

Pokud nefunguje otáčení a naklánění, vyzkoušejte prosím následující:

- Kameru zapněte a vypněte a zkuste, zda se začne automaticky otáčet/naklánět. Pokud ne, může být vadná. V takovém případě postupujte podle níže uvedeného návodu.
- Jestliže se kamera neotáčí/nenaklání prostřednictvím aplikace Reolink/klientského softwaru vzdáleně přes WAN (internet), zkuste to přes místní síť (LAN) a zjistěte, zda otáčení/naklánění funguje.
- Proveďte aktualizaci aplikace Reolink/klientského softwaru a firmwaru kamery.
- Obnovte výchozí tovární nastavení kamery a zkuste funkci otáčení/náklonu znovu. Pokud nic z toho nepomůže, spojte se s oddělením podpory zákazníků firmy Reolink na <https://support.reolink.com/>.

Technické údaje

Hardware

Noční vidění: až do 60 metrů
Režim den/noc: automaticky přepínaný
Zorný úhel: vodorovně: 96 ° ~ 27 °, svisle: 69 ° ~ 21 °
Rozsah otáčení/naklání: Otáčení: 360 ° naklání: 0 ° ~ 90 °

Obecné parametry

Provozní teplota: -10 ° až 55 °C
Provozní vlhkost: 10 %-90 %
Voděodolnost: voděodolnost s certifikací IP66
Rozměry: Φ 136 x 201 mm
Hmotnost: 1,8 kg
Bližší informace na <https://reolink.com>

Oznámení o souladu

Oznámení o shodě FCC

Zařízení vyhovuje části 15 pravidel FCC. Činnost zařízení je možná za těchto dvou podmínek: (1) toto zařízení nesmí být příčinou vzniku škodlivých interferencí a (2) toto zařízení musí přijmout interference z okolí, včetně těch, které mohou jeho činnost ovlivnit nežádoucím způsobem. Další informace najdete na stránkách reolink.com/fcc-compliance-notice/

CE Zjednodušené prohlášení o shodě

Firma Reolink prohlašuje, že Wi-Fi kamera splňuje základní požadavky a další příslušné články z nařízení 2014/53/EU; PoE kamera je v souladu s nařízením 2014/30/EU.



— Správná likvidace výrobku

Tato značka upozorňuje na to, že výrobek nesmíte ve státech EU likvidovat spolu s běžným domovním odpadem. Aby se zamezilo škodám na životním prostředí a neohrozilo se lidské zdraví z neřádné likvidace odpadu, postarejte se o zodpovědnou recyklaci a znovupoužití materiálů z přístroje. Chcete-li použité zařízení vrátit, použijte buď sběrný dvůr nebo se obraťte na prodejce, u kterého jste zboží zakoupili. Ten může zajistit bezpečnou likvidaci odpadu.

Podmínky a soukromí

Použití tohoto výrobku podléhá vašemu souhlasu s podmínkami poskytování služby a ochrany soukromí na reolink.com. Uchovávejte mimo dosah dětí.

Licenční smlouva s koncovým uživatelem

Použitím softwaru přiloženého k výrobku firmy Reolink vyjadřujete svůj souhlas s podmínkami licenční smlouvy s koncovým uživatelem („EULA“) mezi vámi a firmou Reolink.

Bližší podrobnosti na <https://reolink.com/eula/>

Prohlášení ISED o vystavení se záření (pro Wi-Fi verzi)

Toto zařízení splňuje expoziční limity vyzařování RSS-102 stanovené pro neřízené prostředí. Toto zařízení by mělo být instalováno a ovládáno z minimální vzdálenosti 20 cm mezi zářičem a tělem.

PROVOZNÍ FREKVENCE (maximální výkon vysílání)

2412 MHz – 2472 MHz (19 dBm)
5150 MHz – 5350 MHz (18 dBm)
5470 MHz – 5725 MHz (18 dBm)

Záruka

Firma Neox ručí za to, že tento výrobek bude bez závod na průmyslovém zpracování a materiálu po dobu dvou let od data původního prodeje. Při ověření platnosti záruky musíte předložit platný doklad o nákupu. Zařízení, které bude v záruční lhůtě uznáno jako vadné, bude opraveno bez úhrady za náhradní díly nebo práci, či vyměněno, a to dle výhradního uvážení firmy Neox. Uživatel je zodpovědný za veškeré náklady na přepravu do opravy firmy Neox. Uživatel hradí veškeré náklady spojené s odesláním zboží do a ze země původu.

Záruka se nevztahuje na vedlejší, náhodné nebo důsledkové škody vzniklé užitím nebo neschopnosti užít tento výrobek. Všechny náklady spojené s osazením nebo demontáží tohoto výrobku obchodníkem či jinou osobou nebo další náklady spojené s užitím výrobku nese koncový uživatel.

Tato záruka se vztahuje výhradně na původního kupujícího výrobku a není přenositelná na žádnou třetí stranu. Nepovolené úpravy provedené na výrobku uživatelem nebo třetí stranou či důkazy o nesprávném použití či zneužití zařízení znamenají ztrátu záruky.

Potřebujete-li pomoci vyřešit problémy s používáním výrobku, využít další služby apod., spojte se s námi prostřednictvím webové stránky <https://www.neoxgroup.cz/kontakty/>

NEOX GROUP s. r. o., V Slavětíně 2632/23, Praha 9 - Horní Počernice 193 00, Česká republika



NEOX GROUP s.r.o. www.neoxgroup.cz



@ReolinkTech <https://reolink.com>
QSG1_B | 58.03.005.0012